

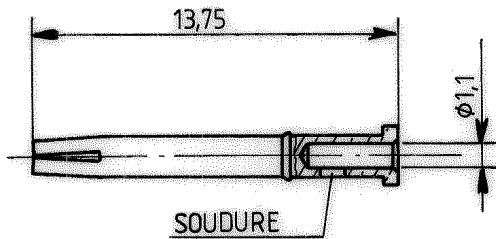

CORPS

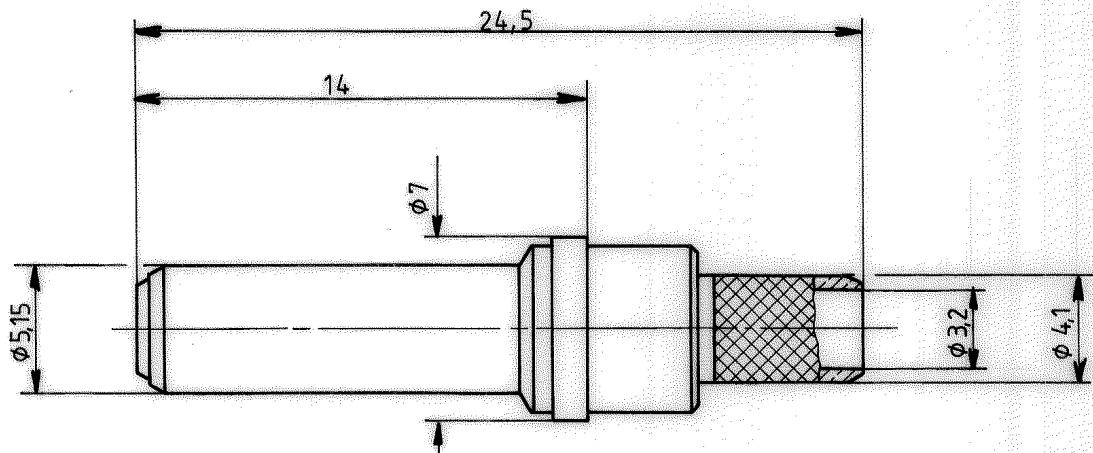

CONTACT CENTRAL

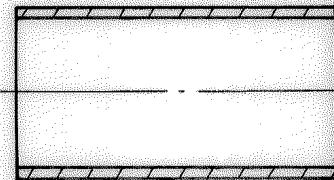

FERRULE

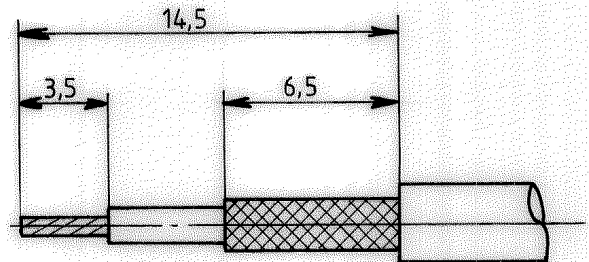

DENUDAGE DU CABLE

OUTILLAGE :

CONTACT CENTRAL : A SOUDER

FERRULE : PINCE A SERTIR : M 22520 / 5_01 (RADIALL 282 297)

MACHOIRE : M 22520 / 5_05 (RADIALL 282 246) HEX 5,4/PLATS

IND	MODIFICATIONS	DATE	VISA
Création	Date 4_10_88		
Mise à jour	Date _____		

Ces renseignements vous sont donnés à titre indicatif. Dans le but constant d'améliorer nos produits, nous nous réservons le droit d'apporter toutes modifications jugées utiles.

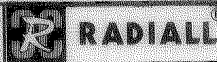

101, Rue Ph. Hoffmann - Z.I. Ouest
93116 ROSNY/S/BOIS Cedex (France)
Tel. : (1) 48 54 80 40
Fax : (1) 48 54 63 63
Telex: Radia A 220673 F

— 1^o) Dénuder le câble aux cotés et souder le contact
 central sur l'âme

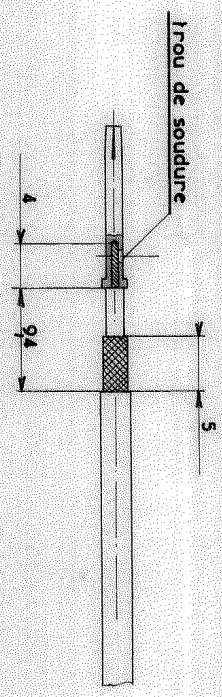

Trou de soudure

Presse soudée à l'étain

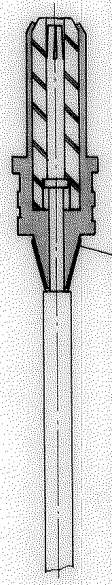

— 2^o) Introduire l'ensemble dans le corps de contact en glissant
 le fût à souder sous la presse et souder

CREATION			
PEN	DEN	DATE	NOM du responsable en capitales
Z8	201-2	24	24478 NGUYEN

MODIFICATIONS			
IND.	DATE	NOM du responsable en capitales	

SOCIE	
101, rue Prilliant-Hoffmann - Z.I. Ouest 93116 - ROSNY/S/BOIS - France Tél. : 858-10-40	